

## オプション（別売品）

【番号】HAS250-01X  
 【名称】フィルターセット  
 【内容】専用フィルター5枚入り

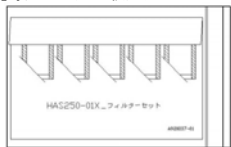

### 【使用方法】

ペットの毛や煙など、  
 粉塵が多い空気を吸い込む  
 可能性がある場合は、  
 フィルターを吸い込み口に  
 設置してください。

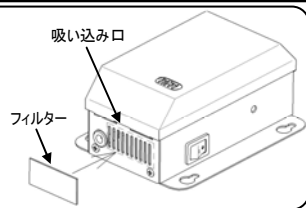

## 故障かなと思ったら

症状	確認事項	対処方法
運転しない	電源スイッチがONになっていますか	電源スイッチをONにしてください
	ACアダプターが本体に挿入されていますか	ACアダプターを本体に挿入してください
	ACアダプターのプラグがAC100V/220V(50/60Hz)コンセントへ挿入されていますか	ACアダプターのプラグをAC100V/220V(50/60Hz)コンセントへ挿入してください
	元のブレーカーがONになっていますか	元のブレーカーをONにしてください
脱臭の効果が無い	適用広さは合っていますか	「強」で約8畳、「弱」で2~3畳が目安です
	オゾン電極が汚れていませんか	オゾン電極をメンテナンスしてください
	運転ランプは消灯していませんか	電源を確認してください

※上記の対処方法で症状がなおらない場合は、販売店へ連絡してください。

## 仕様

項目	定格・仕様
本体電源	DC12V
ACアダプター仕様	AC100~240V 50/60Hz
消費電力	2W
動作表示	運転ランプ
消臭方法	オゾン
オゾン発生方式	無声放電
オゾン発生量	(強):3.2mg/H、(弱):1.0mg/H
外形寸法	W135mm×H100mm×D60mm (突起部を除く)
本体重量	約0.6kg
ファン風量	0.12m <sup>3</sup> /分
動作環境	+5℃~+35℃ / 80%RH以下 (ただし結露のなきこと)

## 保証とアフターサービス

- メンテナンスについて  
 本製品は定期的なメンテナンス(オゾン電極洗浄)が必要です。メンテナンスを怠りますと、性能維持に支障をきたしますので、予めご了承ください。
- 修理を依頼される時は  
 もう一度取扱説明書をよくお読みいただき、それでも異常がある場合は電源を切り、ACアダプターのプラグを抜いて、お求めの販売店に修理をご依頼ください。
- 保証について  
 本製品は、購入日から1ヶ年保証です。
- 保証期間中は  
 販売店にご連絡ください。
- 保証期間が過ぎている時は  
 修理によって機能が維持できる場合は、お客様のご要望により有料修理いたします。
- 本製品の補修用性能部品の最低保有期間は、製造打ち切り後6年です。  
 なお、補修用性能部品とは、製品の機能を維持するための部品です。

お客様メモ	ご購入年月日	ご購入店名
後日のために必要事項を記入してください。 サービスを依頼されるときに役立ちます。	年 月 日	TEL ( )

お客様相談窓口  
 フリーコール  
 (通話料金無料)



0120-773-933

携帯・PHS OK

営業時間  
 月曜日～金曜日  
 午前9時～午後5時  
 (祭日および弊社の休業日を除く)

〒039-2292  
 青森県八戸市桔梗野工業団地 1-3-1  
 電話 0178(20)6488

アンデス電気株式会社

## オゾン消臭機 ES-S301A 取扱説明書

- このたびは「オゾン消臭機」をご購入いただき、誠にありがとうございます。  
 ご使用前に、この「取扱説明書」をよくお読みのうえ、正しくお使いください。
- 特に安全上のご注意は必ずお読みください。この「取扱説明書」は、いつでも見ることができる所に大切に保管してください。

## 安全上のご注意

- ご使用やメンテナンスの前に、この「安全上のご注意」をよくお読みになり、正しくお使いください。
- ここに示した注意事項は、製品を安全に正しくお使いいただき、お客様や他の人々への危害や損害を未然に防止するためのものです。また、注意事項は、危害や損害の大きさと切迫の程度を明示するために、誤った取り扱いをする生じることが想定される内容を「警告」、「注意」の2つに区分しています。いずれも安全に関する重要な内容ですので、必ず守ってください。

## 警告 人が死亡または重傷を負う可能性が想定される内容を示しています。

- 本製品の電源は、AC100V/220V(50/60Hz)です。
- 異なる電圧や周波数で使用すると、故障・発熱・火災の原因となります。
- 改造は行わないでください。また、修理技術者以外の方は、分解したり、修理を行わないでください。
- 火災・感電・ケガの原因になります。修理は、お求めの販売店にご相談ください。
- 異常時(臭い・発熱・運転音など)はただちに本体の運転を停止し、お求めの販売店までご連絡ください。
- 異常のまま運転を続けると故障や感電・火災などの原因になる恐れがあります。
- お手入れの際は、必ず本体の電源を切ってください。
- 感電やケガをすることがあります。
- 電源コードや電源プラグが傷んだり、コンセントの差し込みがゆるいときは、使用しないでください。
- 感電・ショート・発火の原因になります。
- 濡れた手で操作しないでください。
- 感電の原因になります。
- 電源コードを傷つけたり、破損したり、加工したり、無理に曲げたり、引っ張ったり、ねじったり、束ねたりしないでください。
- 電源コードが破損し、火災・感電の原因になります。
- 電源プラグの刃、および刃の取り付け面にホコリが付着している場合は、乾いた布などでよく拭き取ってください。また、定期的に清掃を行ってください。
- 絶縁不良となり、火災の原因になる恐れがあります。

## 注意 人が損害を負う可能性や物的損害のみの発生が想定される内容を示しています。

- 高温・多湿・水のかかる場所では使用しないでください。
- 漏電して、感電・火災の原因になります。
- 油煙の多い場所、また、可燃性ガス・腐食性ガスや金属性ホコリのある場所では使用しないでください。
- 火災や故障の原因になります。
- ご使用中は、空気の吹き出し口や吸い込み口を塞がないでください。
- 異常運転による発熱・発火の原因になることがあります。
- ベンジン・シンナーで拭いたり、殺虫剤を掛けしないでください。
- ひび割れ・感電・引火の恐れがあります。
- 本製品は、オゾンを発生させます。  
 顔に直接オゾン吹きかけないでください。
- 気分が悪くなったり、粘膜や呼吸器を傷つける恐れがあります。
- 可燃性のものや火のついたタバコ・線香などを極端に近づけないでください。
- 発火することがあります。
- 室内くんじょうタイプ(発煙型)の殺虫剤を使用する時は、運転しないでください。
- 内部に薬剤成分が蓄積し、その後の運転で放出され健康に良くないことがあります。殺虫剤の使用後は充分換気をしてから運転してください。
- 電源プラグを抜くときは、電源コードを持たずに、必ず先端の電源プラグを持って引き抜いてください。
- 感電やショートによる発火の原因になります。

## メンテナンスを行う上でのご注意

- メンテナンスを行う際は部品のカドなどでケガをしないように注意し、安全のため手袋などの保護具を着用して行ってください。
- 運転停止後は、部品が熱くなっている場合があります。冷えるまで待ってからメンテナンス作業を行ってください。火傷の原因になります。

## ご使用上の注意

- オゾン  
 ・換気のできない場所で使用しないでください。密閉された空間ではオゾン濃度が上昇し、気分が悪くなる場合があります。換気できる場所でご使用ください。
- ・使用目的と広さのあった発生量で使用してください。
- ・直接顔にオゾン吹きかけないでください。
- ・お子様の手の届く場所で使用しないでください。
- ・体の不調等を意思表示できない病人や老人のいる場所で使用する際は、充分にご注意ください。
- ・小動物のいる環境で使用する際は、その様子に注意を払ってください。
- ・吹き出し口周辺は酸化しやすい環境ですので、錆びやすいものや変色しやすいものを隣接しないでください。

## 各部の名称

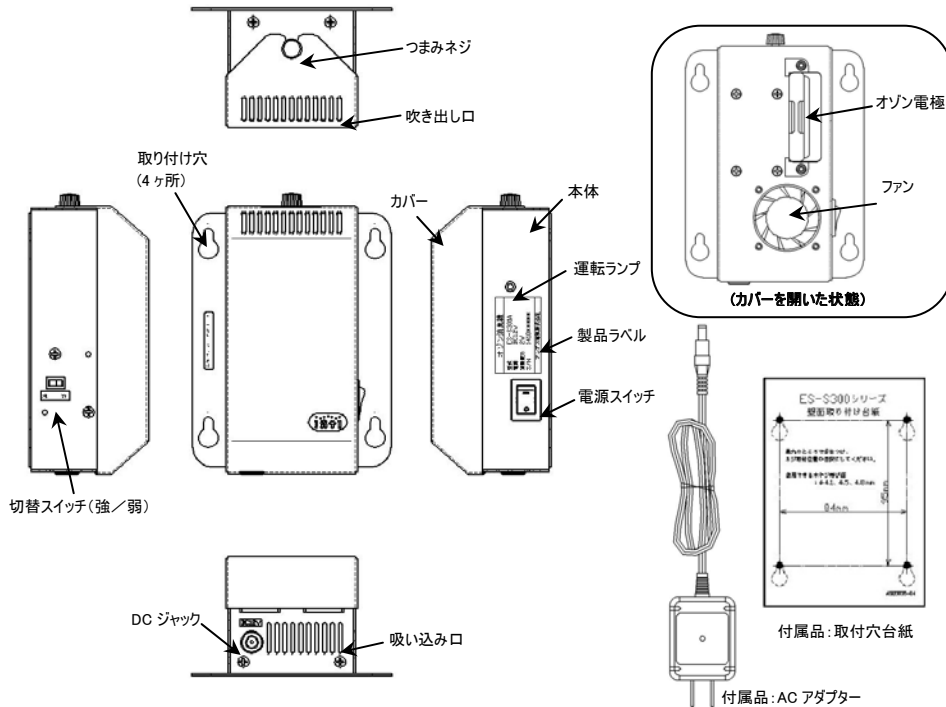

## 運転のしかた

### 1. AC アダプターを接続する

AC アダプターを本体の DC ジャックに挿入します。  
AC アダプターのプラグを、AC100V/220V (50/60Hz) コンセントに接続します。

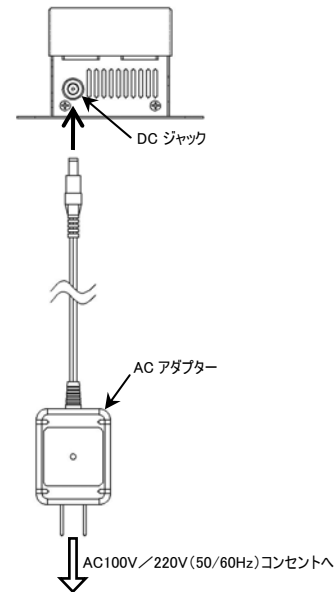

### 2. 電源スイッチを入れる

電源スイッチを入れると、運転ランプが点灯し、運転を開始します。

### 3. 切替スイッチを操作する

切替スイッチを操作することで、発生量の「強」/「弱」を切り替えられます。ボールペンなどの先の細いもので操作してください。

「強」で約 8 畳、「弱」で約 2~3 畳を目安にしてください。  
「強」でオゾン臭気が気になる場合は、「弱」に切り替えてください。

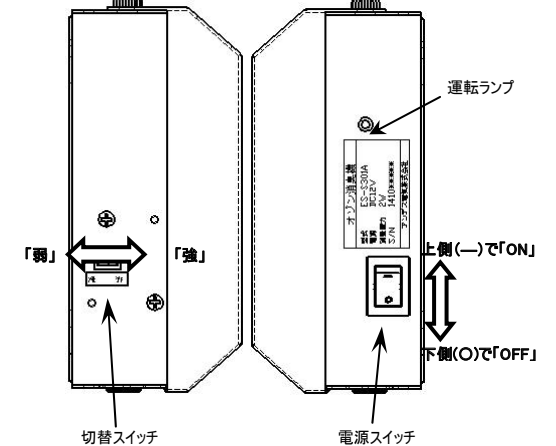

## 壁面への取付方法 (専門業者へ依頼してください)

### 1. 壁にネジを取り付ける

- 1-1 付属品「取付穴台紙」の黒丸の部分(4ヶ所)に、ペンの先端などで穴を開けてください。
- 1-2 「取付穴台紙」を取付予定位置の壁にあてがい、穴の位置で壁に印をつけてください。

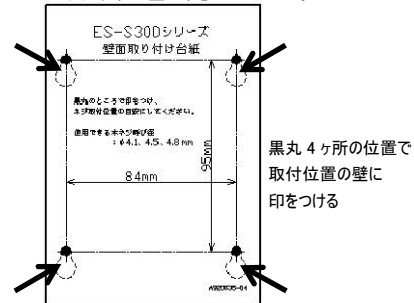

- 1-3 印の位置に木ネジを取り付けてください。この時、木ネジを最後までねじ込まず、頭の部分を5mmほど残しておいてください。

※使用可能な木ネジの呼び径: φ4.1、4.5、4.8mm

### 2. 製品を取り付ける

- 2-1 先に取り付けた木ネジに製品を取り付けます。取付穴の大きい穴にネジ頭を通して、下にスライドさせてネジに引っ掛けるようにしてください。

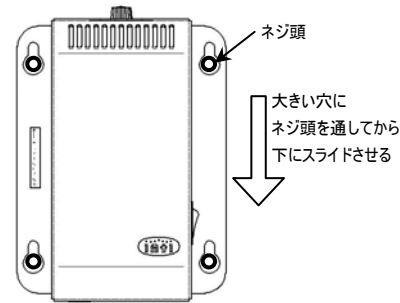

- 2-2 4ヶ所すべてで正しくスライドしていることを確認してから、木ネジを最後までしっかりと締めてください。

○イタズラ防止のため、取り付け高さは床から1.8~2.2mの位置を推奨いたします。  
○壁面への取り付けをしない場合は、平置きでご使用ください。

## オゾン電極のメンテナンス方法

- 電極部の汚れを月に1~2度確認し、付着物がある場合はメンテナンスしてください。  
※メンテナンスの目安は使用環境により異なります。
- オゾン電極は、定期的にメンテナンスしてください。
- 製品内部への水の浸入を防ぐため、メンテナンスは図のように立てた設置(設置状態)で行ってください。

1. 電源を切ってください。
2. つまみネジを緩め、右図のようにカバーを開けて下さい。
3. オゾン電極を洗浄します。  
洗浄にはメンテナンスブラシ(ワンタフトブラシ:右図参照)を使用しますが、市販の他ブラシ等で代用することもできます。  
メンテナンスブラシを水で湿らせ、オゾン電極のガラス部分に並行にブラシを動かします。オゾン電極が破損しないように気をつけながら、丁寧に汚れを取り除きます。油分を含んだ汚れの場合はアルコールをご使用ください。
4. 乾いた綿棒でオゾン電極のガラス部分両面の水気を拭き取ります。
5. カバーを開いたまましばらく放置し、オゾン電極を乾燥させます。
6. カバーを開いたまま電源を入れ、オゾン電極の放電を確認します。

### <放電確認方法>

放電光・・・オゾン電極のガラス部分に青色の放電光が見えることを確認します。  
放電音・・・一定間隔で放電音があることを確認します。(「ジー」という音があります)  
オゾン臭・・・オゾン電極周辺のニオイを嗅ぎ、オゾン臭があることを確認します。

7. 電源を切り、カバーを開けてつまみネジをしっかりと締めてください。

